



system MED
GROUPE EVRARD
DIVISION BLOC OPÉRATOIRE

CATALOGUE GÉNÉRAL 2024

Conception-réalisation de salles d'opération intégrées



Votre interlocuteur unique pour des solutions clés en main

Deux divisions commerciales

Division Équipement

Équipements et solutions pour le confort et la performance



Division Bloc opératoire

Conception-réalisation de salles d'opération intégrées

Service commercial
04 78 89 71 43
info@system-med.fr

Deux divisions techniques

Division Service

Une hot line, des spécialistes et des techniciens itinérants pour la réalisation des visites techniques, des chantiers, les mises en services et la maintenance.



Service technique
03.83.22.20.68
sav@system-med.fr

Division Ingénierie

Six ingénieurs et deux informaticiens équipés de station CAO Autocad et BIM Revit pour les études techniques, la réalisation de plans d'implantation et le management de projets.



Service Ingénierie :
04 37 42 22 81
bet@system-med.fr

Une forte présence nationale

Une présence nationale qui vous assure un service professionnel, rapide, performant, compétent et personnalisé. Nos équipes sont à votre disposition pour tous vos projets.



Ouest
Agence Commerciale et SAV

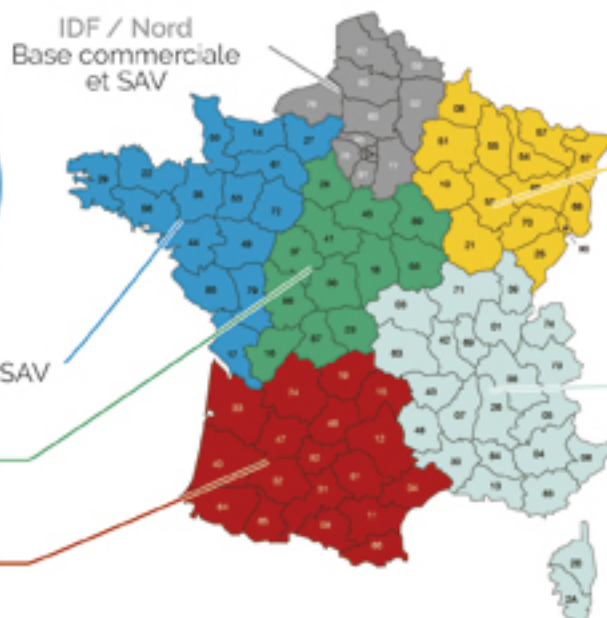

Centre
Base commerciale

Sud-Ouest
Base commerciale
Base technique

IDF / Nord
Base commerciale
et SAV



Est
Agence commerciale et SAV



Lyon
Siège social, agence commerciale
et SAV, Direction technique

Nos solutions

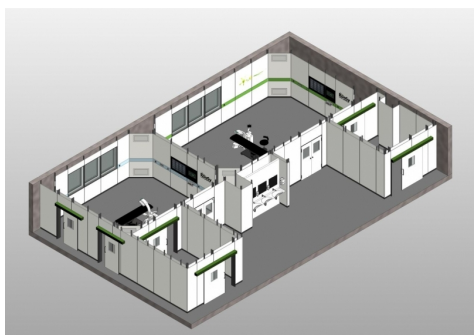

Salles d'opération clés en mains

System Med Ingénierie conçoit et réalise vos salles d'opération intégrées

- » Conception-Réalisation de salles d'opération Étude et planification
- » Conception-Réalisation de salles d'opération Installation, formation et maintenance
- » Salles d'opération en conteneurs System Med Cube



Cloisons modulaires, plafonds soufflants, locaux techniques

Portes et cloisons modulaires, plafonds soufflants et recycleurs, locaux techniques

- » Cloisons modulaires démontables pour bloc opératoire ALVO
 - » Portes de bloc opératoire ALVO
- » Faux-plafonds démontables pour salles d'opération ALVO
- » Plafonds soufflants ISO5 à flux laminaire MARCHHART
 - » Recycleurs muraux ISO5 MARCHHART
- » Flux laminaire ISO5 à recycleurs plafonniers intégrés MARCHHART
- » Centrales de traitement d'air avec recyclage Une hygiène optimale dans les salles d'opération



Éclairages opératoires et accessoires associés

Des éclairages opératoires performants associés à des accessoires ergonomiques pour la chirurgie au quotidien

- » Éclairages opératoires LED de dernière génération MACH LED8 / LED6
- » Éclairages de bloc hautes performances MACH LED5 / LED3 / LED2
- » Éclairages de chirurgie économique MACH LED300DF / LED 150F
 - » Caméra MACH LED Sans fil, volante, HD ou 4K
 - » Platine triple départs MACH LED



Négatoscopes numériques et vidéomanagement

Des négatoscopes numériques évolutifs alliés à des solutions logicielles performantes pour votre bloc opératoire 4K.

- » Négatoscope numérique encastré OPERION
- » Négatoscope numérique en applique OPERION
 - » Négatoscope numérique CLINIO
 - » Moniteurs médicaux Clinio / Silenio
- » Solution de vidéo-management Smart OR
- » Solution de vidéo-management sur IP Smart OR IP
- » Lunettes écran chirurgical tête haute 2D/3D SCOPEYE
- » Chariot de chirurgie immersive Caméra mobile per-opératoire



Systèmes architecturaux de distribution

Une gamme complète de bras, cadres, rails et accessoires pour la distribution des fluides médicaux, courants forts et faibles, et signaux vidéos

- » Bras plafonniers à hauteur fixe LISSA classic
- » Bras plafonniers à hauteur variable LISSA lift
 - » Bras plafonniers doubles LISSA duo
- » Boitier de distribution LISSA vertical
- » Boitier de distribution LISSA horizontal
- » Poutres de distribution plafonniers CARO care
- » Colonne fixe suspendue LUNA compact
- » Colonne fixe au sol VEGA care



Tables d'opérations, chirurgie robotisée

Une gamme complète de tables d'opérations mobiles polyvalentes

- » Table d'imagerie mobile à plateau carbone flottant pour salles hybrides Medifa 8000 HYBRID - translation électrique et manuelle
- » Table d'opération mobile à déplacement motorisé Medifa 7000
- » Table d'opération mobile à déplacement non motorisé Medifa 6000
 - » Table d'opération mobile ambulatoire Medifa 5000
 - » Robot porte-endoscope motorisé HIWIN MTG-H100



| Conception-Réalisation de salles d'opération **Étude et planification**



Des premières esquisses au DOE, en passant par le PRO et l'EXE : System Med Ingénierie conçoit et réalise vos projets de salles d'opérations clés en mains.

Vous nous confiez vos contraintes, System Med Ingénierie les transforme en simulations 3D, et définit avec vous les contours précis du projet.

Une longue expérience des blocs opératoires, assortie d'un outil de conception numérique à la pointe, permettent de créer une rendu réaliste sur une maquette numérique en BIM (Revit).

Grâce à cette maquette numérique 3D à rendu réaliste, vous avez la possibilité d'organiser des visites virtuelles de votre projet, et de le présenter aux différents intervenants : personnels techniques, chirurgiens, etc. Les erreurs de conception sont évitées par la visite virtuelle du projet.

Le bloc opératoire est présenté dans son ensemble, permettant de visualiser la suite logique et les enchainements de flux personnels/patients/machines.

En confiant la conception-réalisation de votre bloc opératoire à System Med Ingénierie, vous gagnez du temps, vous avez toutes les réponses à vos questions, en réunissant les problématiques utilisateurs, techniques et architecturales.



Documentation technique du produit



[Catalogue Général System Med Bloc 2023.pdf](#)



| Conception-Réalisation de salles d'opération Installation, formation et maintenance



De l'installation à la maintenance, en passant par les qualifications et les formations : System Med Ingénierie vous accompagne tout au long de la vie de votre bloc opératoire.

System Med Ingénierie met à votre service ses équipes qualifiées, expérimentées et dynamiques pour la conception-réalisation de vos salles d'opération. Composées d'un bureau d'études d'ingénieurs pluri-disciplinaires, d'un ensemble de techniciens aux compétences variées, ainsi que d'un service après-vente réactif, ces équipes vous donneront satisfaction tout au long de votre projet.



Nos équipes sauront traiter les dossiers suivants, en faisant appel à un minimum de sous-traitance, la majorité des compétences étant disponible en interne :

- Maîtrise d'oeuvre
- Management de projet
- Synthèse
- Base vie, confinement, logistique, hygiène en site occupé
- CFA/CFO, VDI, réseaux IT cuivre et fibre, recettage
- Fluides médicaux, bras de distribution
- Cloisons et plafonds modulaires, portes automatiques
- Avant-salles, auges de lavage de mains
- CVC, plafonds soufflants, CTA, recycleurs
- Gestion et affichage centralisés, température, pression et hygrométrie
- Eclairages d'ambiance et opératoire, à LED
- Vidéo-management, négatoscopes numériques
- Sols souples conducteurs, finitions et raccordements
- Qualification ISO5

Documentation technique du produit



[Catalogue Général System Med Bloc 2023.pdf](#)



| Salles d'opération en conteneurs **System Med Cube**



Solutions de salles d'opération modulaires livrables en conteneurs

Le design modulaire du concept Cube permet une synergie immédiate avec le bâtiment hospitalier existant.
La structure existante peut être utilisée.
Les matériaux utilisés (revêtement antibactérien des murs en acier inoxydable avec hygiène certifiée) préviennent la transmission de germes et virus.

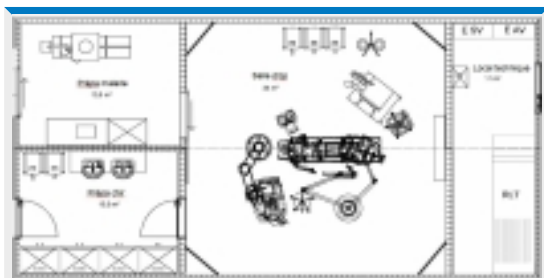

Avantages de Cube

- Complètement équipé en technologie médicale et local technique
- Prêt à l'emploi et autonome
- Modules sur mesure adaptés aux besoins de l'établissement
- Conteneurs empilables sur plusieurs niveaux
- Facile à nettoyer et désinfecter grâce au système de revêtement inox Roosy antibactérien
- Disponibilité rapide, éléments pré-fabriqués en usine (Allemagne)
- Extension / évolution en étages supplémentaires ou autre type de salles (bloc opératoire, soins intensifs, réanimation, ...)
- Plafond soufflant et qualification ISO5 disponible
- Offre à la vente ou à la location (paiement à l'usage)

Dans un délai très court, vous obtiendrez la meilleure qualité avec la flexibilité des constructions modulaires. Nous fabriquons nos Cubes Roosy industriellement dans notre usine, indépendamment des conditions météorologiques en suivant un contrôle qualité strict avec un degré de pré-fabrication de 90%.

Documentation technique du produit



Cloisons modulaires démontables pour bloc opératoire ALVO



Aménagez vos blocs opératoires avec nos cloisons modulaires : gain de temps, esthétique, hygiène, durabilité, évolutivité.



Les cloisons modulaires System Med sont aussi efficaces en rénovation qu'en construction neuve.

System Med propose un système constructif destinés aux salles d'opération, aux circulations, aux stérilisations, qui assure une intégration rapide et facile, une hygiène irréprochable, et une évolutivité optimale garantie par le démontage individuel des panneaux à tout moment et sans outils spéciaux.

Les plafonds, les coins, les portes, les châssis vitrés, les panneaux techniques, font tous l'objet d'une étude d'intégration et d'une pose soignée, assurant une finition soignée et esthétique.

Notre bureau d'études et nos équipes de pose basées en France vous garantissent un projet de qualité, dans le respect de votre budget et de vos délais.

Documentation technique du produit



Brochure System Med - ALVO - 2023.pdf



| Portes de bloc opératoire ALVO



System Med propose une gamme complète de portes, de châssis vitrés, et d'accessoires intégrés au murs et aux plafonds

Les portes System Med adaptées aux salles d'opérations sont étanches, automatiques, sécurisées, et de maintenance facile.



Différentes options sont disponibles avec nos portes de bloc opératoire, comme les oculi affleurant, les stores intégrés manuels ou électriques, le plombage. Les cadres de porte sont en inox. Le choix des couleurs est vaste et en harmonie avec le reste de la salle d'opération.

En combinaison avec des châssis vitrés, le plombage est continu et la protection contre les rayonnements est garantie.

Documentation technique du produit



[Brochure System Med - ALVO - 2023.pdf](#)



Faux-plafonds démontables pour salles d'opération ALVO



Les faux-plafonds démontables SYSTEM MED sont rapides à poser, étanches et démontables.

Avec les solutions SYSTEM MED, vous pouvez désormais construire un faux-plafond de manière rapide sans faire de poussières, tout en assurant l'étanchéité et la surpression, et conserver un accès facile à votre plénum technique en cas de besoin.



Ces faux-plafonds sont constitués de cassettes métalliques clipsées par le dessous dans une ossature suspendue.

Ils sont étanches et ne nécessitent pas de jointoiement de type silicone.

Chaque cassette de taille 600x600 ou 600x1200 est démontable indépendamment des autres, permettant ainsi un accès facile à tout moment au plénum pour intervention ou évolution.

Leur sous-face est totalement lisse et nettoyable à la vapeur.

Les éléments intégrés (luminaires LED, plafonds soufflants, bras de distribution, éclairages opératoires) sont totalement affleurants.

Documentation technique du produit



Brochure System Med - ALVO - 2023.pdf



Plafonds soufflants ISO5 à flux laminaire MARCHHART



Plafonds soufflants rétro éclairés à hautes performances pour salle ISO5.

- Rétroéclairage LED RGB intégré
- Forme et taille sur mesure
- Entrées d'air, accessoires sur mesure
- Etanchéité garantie
- Construction massive en aluminium soudé et laqué



Les plafonds soufflants Marchhart sont performants, hygiéniques, durables et à l'étanchéité garantie.

De nombreuses possibilités, comme l'encastrement de poutres, de rétroéclairage, de différents ancrages pour scialytiques, microscope ou bras de distribution, ou encore l'arrivée d'air par le dessus, vous facilitent la synthèse et la pose.

Plafonds filtrants à flux unidirectionnels Marchhart : une référence de haute qualité.

Documentation technique du produit



[21-04-17-14h05-docplafondssoufflantsMarchhartLumiflux-Airplus-versionweb.pdf](#)



[18-04-19-11h15-BrochureplafondssoufflantsMarchhart.pdf](#)

| Recycleurs muraux ISO5 MARCHHART



Rendez vos salles ISO5, grâce à nos recycleurs muraux ou plafonniers

- Pas de travaux sur la CTA
- Pas de travaux extérieurs à la salle d'opération
- Silence et performance garantis
- Hygiène optimale

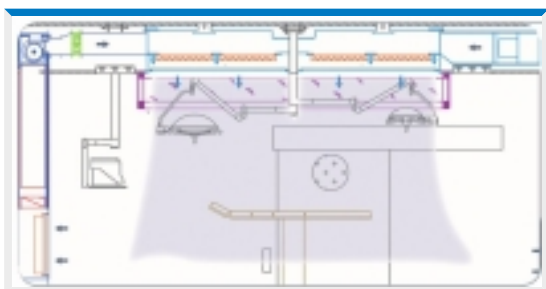

Nos recycleurs muraux ou plafonniers aspirent l'air et le recyclent directement dans le plafond soufflant. Cette technique garantit une hygiène supérieure. Le système permet toutes les implantations et configurations possibles sans modification de votre CTA. Il est en particulier facile d'utiliser le recyclage additionnel dans la salle pour améliorer le contrôle de la température, notamment en été.

Documentation technique du produit

 [21-04-17-14h13-docplafondssoufflantsMarchhartLumiflux-Airplus-versionweb.pdf](#)

 [18-04-19-11h14-BrochureplafondssoufflantsMarchhart.pdf](#)



Flux laminaire ISO5 à recycleurs plafonniers intégrés MARCHHART



Flux laminaire ISO5 à recycleurs plafonniers intégrés : un système autonome pour vos salles à risque 4

Les plafonds soufflants Marchhart à recycleurs intégrés sont compacts, silencieux et performants.

Ils assurent un recyclage de l'air interne à la salle d'opération et vous assurent une classe ISO5 de risque 4 sans avoir à traiter tout le volume d'air nécessaire via votre CTA.



Ces systèmes sont :

- Silencieux
- Economiques
- Auto-régulés
- Connectés à la GTB/GTC
- Confortables pour les opérateurs
- De longue durée de vie
- Faciles à installer
- Sans maintenance spécifique
- Très hygiéniques

Documentation technique du produit



[17-05-18-08h26-Reg2-6-LowTurbulenceVentilationSystem.pdf](#)



[18-04-19-11h15-BrochureplafondssoufflantsMarchhart.pdf](#)



| Centrales de traitement d'air avec recyclage Une hygiène optimale dans les salles d'opération

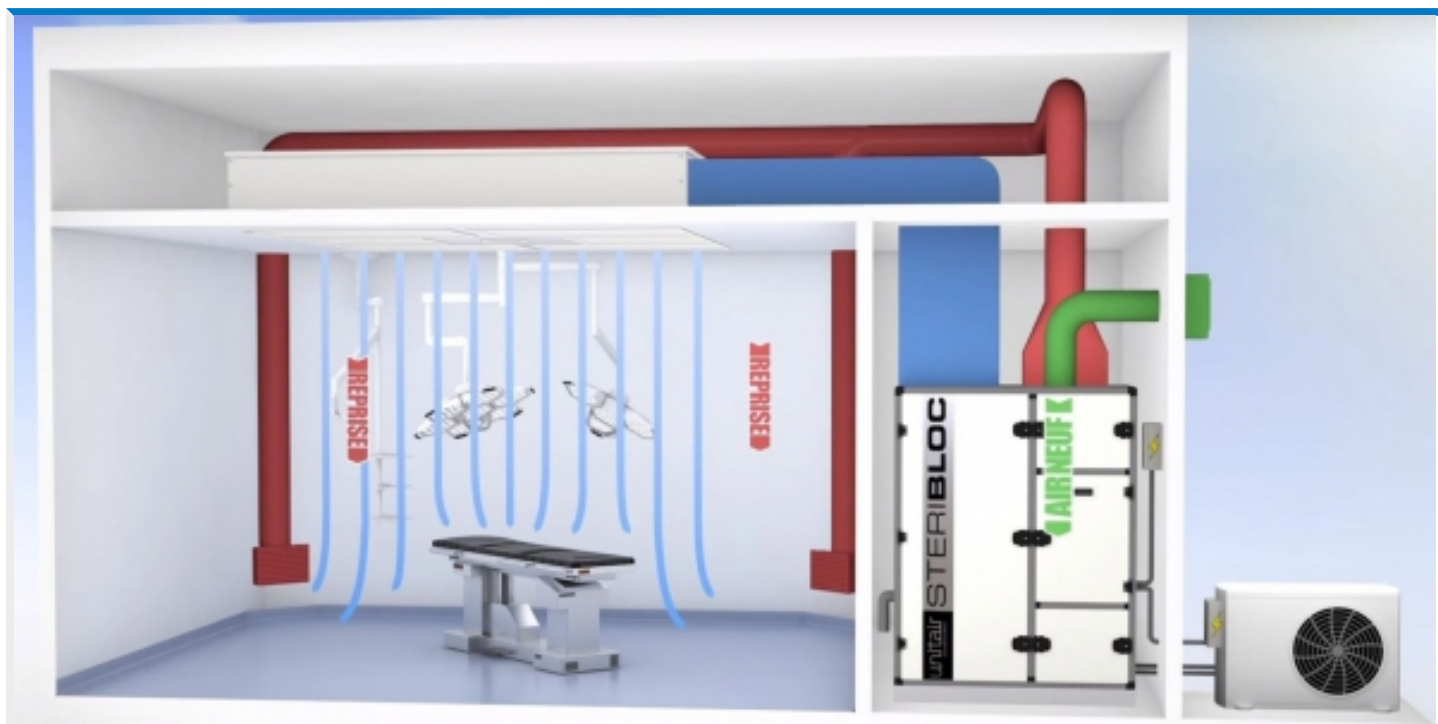

Pour vos opérations de rénovation ou extension, System Med propose le remplacement ou la création de centrales de traitement d'air avec recyclage intégré, à positionner à proximité immédiate de la salle ou pas.

En complément de ses plafonds soufflants ISO5, System Med propose une large gamme de centrales de traitement d'air avec des partenaires qualifiés et s'intégrant parfaitement dans l'environnement du bloc opératoire.



Vous facilitez vos projets avec un interlocuteur unique, System Med, qui est seul responsable de la qualification finale de la salle, sur le plan particulière (ISO5) ainsi que sur le plan normatif.

Documentation technique du produit



[7-03-19-14h01-STERIBLOCSerieH.pdf](#)



[7-03-19-14h01-SteriblocV.pdf](#)



Éclairages opératoires LED de dernière génération MACH LED8 / LED6



MACH LED8 et LED6 : la toute nouvelle génération, aux performances accrues.

Eclairages opératoires à LED de dernière génération à hautes performances pour les blocs opératoires polyvalents et performants.

Disponibles à partir de janvier 2021.

Des caractéristiques uniques :

- Double focalisation mécanique et électronique automatique
- Intensité constante dans le champ opératoire
- Lentilles en cascade assurant un tunnel d'éclairage homogène
- Elimination des ombres automatique avec neuf capteurs
- Caméra 4K sans fil embarquée
- Maintenance facilitée
- Très longue durée de vie
- Manipulation facile
- Hygiène optimale



Documentation technique du produit



[Brochure System Med MACH LED 6MC LED 8 MC.pdf](#)



[System Med_Dr Mach éclairages-operatoires.pdf](#)

Produits
sélectionnés par





Éclairages de bloc hautes performances MACH LED5 / LED3 / LED2



Performance, maniabilité, efficacité et fonctionnalités : MACH LED vous offre le meilleur de l'éclairage.

Performant
Maniable
Fonctionnel
Efficace



Une gamme de plus de 16 modèles pour s'adapter à toutes les situations.

- Performance, rendement, maniabilité, aérodynamisme, efficacité et fonctionnalités uniques : MACH LED vous offre le meilleur de l'éclairage.
- Des optiques à haut rendement spécialement conçues pour éliminer les ombres, un réflecteur central pour illuminer même dans les champs les plus étroits et profonds.
- Une focalisation directe et fine, pour vous éclairer simplement et efficacement au quotidien.
- Le positionnement des coupoles rondes se fait facilement, avec équilibre.
- L'homogénéité du champ, en intensité et en couleur, élimine toute incertitude et améliore la vision des tissus et des reliefs.
- Une large gamme d'accessoires est disponible pour faire évoluer votre installation : platine triple, caméra embarquée, supports moniteurs, logiciels de vidéo intégrée, etc.

Documentation technique du produit



[DR MACH SOLUTIONS BLOC OPERATOIRES.pdf](#)

Produits
sélectionnés par





Éclairages de chirurgie économique MACH LED300DF / LED 150F



MACH LED300DF et LED150F : la meilleure performance, au meilleur prix.

MACH LED300DF : une nouvelle coupole de diamètre moyen, de puissance 160 000 Lux, avec focalisation mécanique et électronique, réflecteur central, caméra HD ou 4K intégrée.

Un vrai concentré de technologie, accessible au meilleur prix, disponible en versions monochrome ou polychrome.



La coupole MACH LED150F est une coupole intermédiaire de 400 de diamètre pour une puissance lumineuse jusqu'à 130 000 Lux avec d'excellentes valeurs de rendu des couleurs, ainsi qu'une focalisation électronique accessible depuis la poignée stérile.

Disponible en versions murale, mobile (avec ou sans batterie), plafonnrière ou satellite, la LED150 représente l'équilibre parfait entre puissance, performance et économie.

Documentation technique du produit



[31-01-18-14h11-MachLED150V2018.pdf](#)



[Brochure System Med Mach LED 300.pdf](#)



| Caméra MACH LED Sans fil, volante, HD ou 4K



Les caméras MACH LED sont des outils d'aide à la vision extraordinaires.

Les caméras MACH LED sont sans fil, amovibles, pilotées par une télécommande compacte sans fil également.

Plusieurs modèles existent :

- Caméra full HD 2Mpixels
- Caméra 4K 8Mpixels
- Rotation motorisée
- Centrée ou décentrée
- Indépendant de la poignée
- Zoom optique et numérique

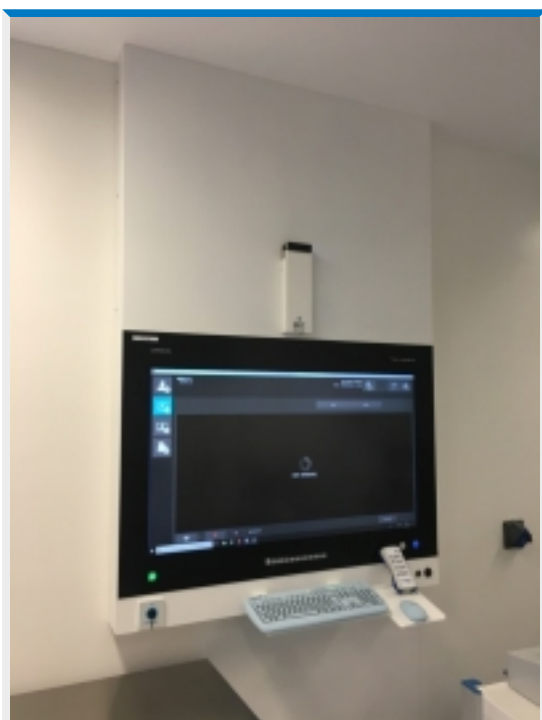

[Documentation technique du produit](#)



[brochure System Med caméras Mach.pdf](#)

Produits
sélectionnés par





| Platine triple départs MACH LED



Platine triple départs MACH LED : trois ancrages sur une même platine compacte

- Permet de gagner de la hauteur sous le fût principal
- Permet d'évoluer facilement
- Permet le positionnement facile de deux bras moniteurs indépendants



La platine triple départs MACH LED vous aide à positionner des bras supplémentaires sans avoir à baisser la hauteur disponible sous le fût central. Le positionnement des coupoles reste ainsi facile pour le chirurgien. Caché derrière le cache plafonnier, vous disposez de deux départs de réservoir pour fixer ultérieurement un bras moniteur simple ou double, un bras caméra, une coupole supplémentaire, un bras de distribution léger. L'emprise de la platine et les contraintes de réservation sont les mêmes que pour une platine standard.

Documentation technique du produit



[Platine triple departs.pdf](#)



Négatoscope numérique encastré OPERION



Négatoscope numérique Operion : c'est toujours une bonne solution.

- Normé médical
- Etanche
- Modulaire
- Evolutif
- Performant

Toutes les combinaisons sont possibles.
Tous les accessoires sont intégrables.

Contactez-nous pour plus d'informations sur cette gamme unique.



Documentation technique du produit



[BR-FR-OP3_V3.1.12_Systemmed.pdf](#)



| Négatoscope numérique en applique OPERION



Négatoscope numérique en applique Operion : une alternative facile, dans une gamme performante et lumineuse.

- En applique
- Etanche
- PC intégré
- Tactile
- Hygiénique

La gamme couvre tous les modèles de 22" à 85", en versions full HD, 4K ou 8K.

Demandez-nous conseil pour une présentation complète du produit.



[Documentation technique du produit](#)



[BR-FR-OP3_V3.1.12_Systemmed.pdf](#)

Produits
sélectionnés par





| Négatoscope numérique CLINIO



Négatoscopes numériques Clinio. Votre panel PC le plus puissant, le plus robuste, le plus hygiénique.

- Etanche devant et derrière
- Normé médical
- Normé DICOM
- Entièrement customisable
- Toutes les tailles disponibles de 22" à 55"



Les négatoscopes numériques Clinio sont faits pour le bloc opératoire. Comme poste IBODE ou d'anesthésie, ils correspondent entièrement aux normes les plus élevées dans le bloc.

Toutes les options sont disponibles :

- Tactile capacitif multipoint
- i7/16G/250SSD
- Plusieurs ports COM isolés
- Plusieurs ports RJ45 isolés
- Wifi
- DVD
- etc.

Documentation technique du produit



[14-05-18-08h00-BR-FR-C4C-Systemmed-1-.pdf](#)



[14-05-18-08h00-BR-FR-C4D-V4.1.10-Systemmed.pdf](#)

Produits
sélectionnés par





| Moniteurs médicaux Clinio / Silenio



Moniteurs Clinio/Silenio : des moniteurs médicaux haute définition, HD, 3D, 4K, parfaits pour l'environnement du bloc opératoire

- Etanches
- Performants
- Fanless
- DICOM



Les écrans de report Clinio et Silenio sont idéaux pour le bloc opératoire, et en particulier pour les écrans de champ situés sous le plafond soufflant.

Les tailles disponibles sont : 22", 24", 27", 32", 42", 46", 49", 55". Les grands modèles sont réservés à des applications murales, ou en salle hybride. En version HD, 3D ou 4K, ces écrans ont tous les mêmes avantages : étanchéité, facilité de nettoyage, norme médicale, pré-réglage Dicom, pré-réglages utilisateurs, command-bar tactile ergonomique et hygiénique.

Les entrées multiples disponibles en DVI, HDMI, CAT7 ou FIBRE IP assurent une polyvalence d'affichage, une facilité de changement d'une source à l'autre, même sans matrice. La fonction PIP/PAP/POP est également disponible.

Documentation technique du produit

[14-05-18-08h00-BR-FR-C4D-V4.1.10-Systemmed.pdf](#)

[BR-FR-SIC_V1.0.4_Systemmed.pdf](#)



| Solution de vidéo-management Smart OR



La solution Smart OR : un système complet et évolutif pour réaliser l'intégration vidéo au bloc opératoire, dans le respect des coûts tout en offrant une performance supérieure et une garantie d'évolutivité.

La solution logicielle Smart OR est complète et vous permet de faire les 4 fonctions suivantes :

- Routage des signaux vidéos vers les différents écrans
- Enregistrement en temps réel/anticipé/différé
- Interface bidirectionnelle avec le SIH et le PACS
- Visioconférence bidirectionnelle vidéo et audio



- Notre système est composé de modules pouvant s'emboîter facilement les uns avec les autres à tout moment.
- L'interopérabilité entre les écrans, les ordinateurs, les matrices, le logiciel SMART OR, ainsi que les serveurs de l'hôpital est garantie par Rein Médical qui maîtrise l'ensemble de la chaîne de production.
- Que ce soit un simple négatoscope numérique pour afficher votre PACS ou une intégration complète avec enregistrement, streaming, visioconférence : nous aurons la solution adaptée à votre budget.
- Tous nos systèmes sont normés CE médical et au minimum IP65.
- Nos produits sont fiables et basés sur une architecture ouverte vous assurant un investissement pérenne pendant de longues années.

Documentation technique du produit



[14-05-18-08h01-BR-FR-SMARTOR-V2.0.11-Systemmed.pdf](#)



Solution de vidéo-management sur IP Smart OR IP

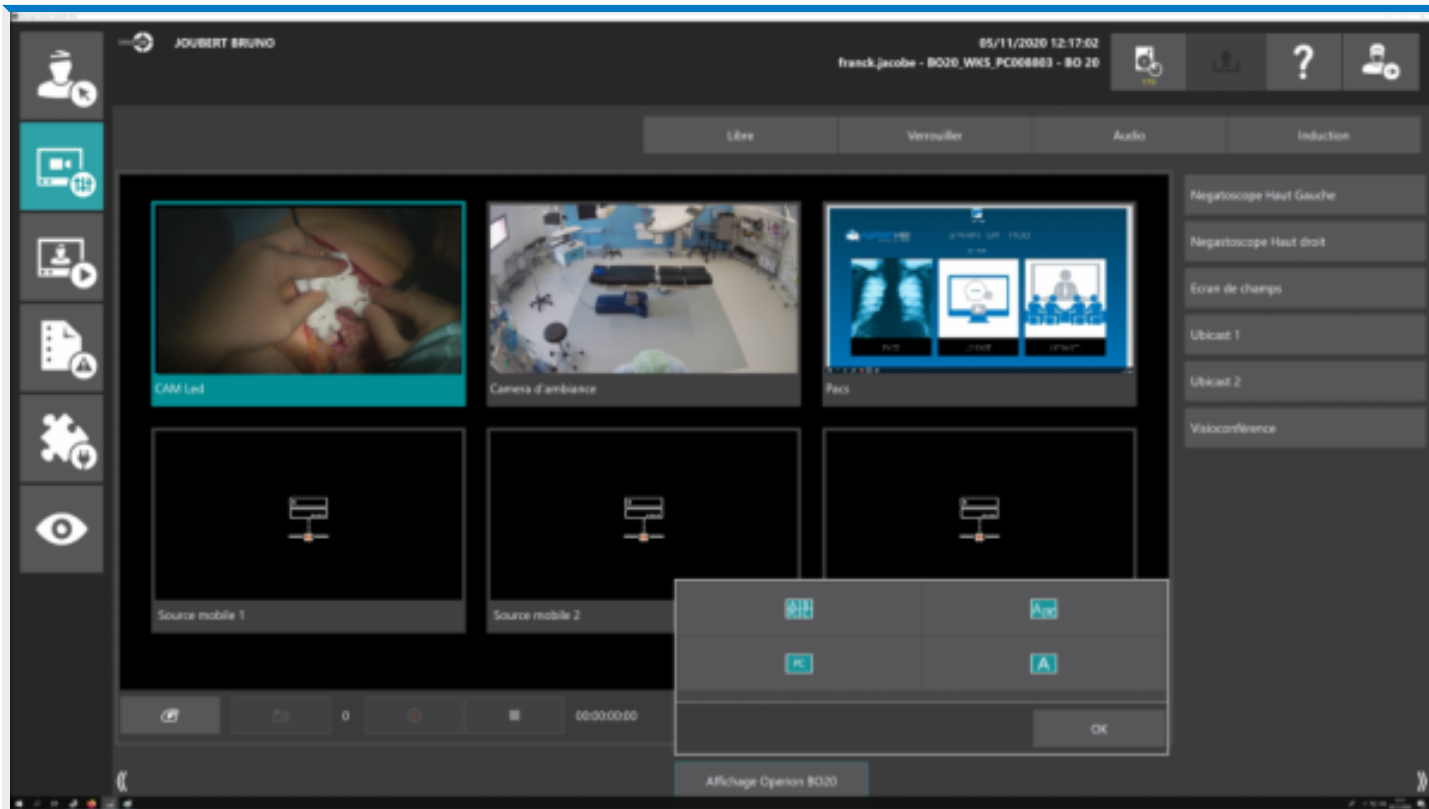

Smart OR IP : la solution automatique qui détecte les sources et affiche les prévisualisations toute seule

La solution Smart OR IP fait plus que du vidéomanagement. Elle fait aussi :

- Détection automatique des sources
- Prise de connexion vidéo universelle
- Prévisualisation automatique des sources
- Routage vidéo sans retard ni compression
- Enregistrements et streamings multiples
- Statistiques d'utilisation
- Optimisation des flux au bloc opératoire, combinée avec nos modules d'IA (intelligence artificielle)

La transmission entièrement en fibre optique assure une performance constante en full HD, en 3D ou 4K indifféremment.

Les modules d'intelligence artificielle optionnels embarqués dans Smart OR IP assurent une évolutivité pour toutes les utilisations de demain : statistiques d'utilisation, meilleure planification, optimisation des flux, des maintenances, surveillance du système à distance, etc.

Des accessoires uniques comme la Smart OR TAB et la Smart OR Box rendent le système infiniment évolutif, et dont les performances ne peuvent que s'améliorer dans le temps.



Documentation technique du produit



[14-05-18-08h02-BR-FR-SMARTOR-V2.0.11-Systemmed.pdf](#)



[Brochure_System Med_IP box.pdf](#)



Lunettes écran chirurgical tête haute 2D/3D SCOPEYE



Les lunettes chirurgicales tête haute SCOPEYE sont constituées de deux écrans vous permettant d'avoir une vision tête haute de vidéos chirurgicales, tout en conservant une vision directe de votre environnement et du champ opératoire.

SCOPEYE est un dispositif médical pour le chirurgien ainsi que le personnel en salle. Il permet de voir en 2D ou 3D une image chirurgicale provenant d'une colonne, du PACS, du vidéomanagement, d'un robot, etc.

La qualité de visualisation est équivalente à celle d'un écran de report chirurgical, l'ergonomie est meilleure car il n'est plus nécessaire de tourner la tête.

Le champ opératoire, l'environnement réel ainsi que les mains de l'opérateur sont facilement visibles sans devoir enlever les lunettes.



Vous pouvez afficher vos colonnes d'endoscopie, de laparoscopie, d'arthroscopie, votre microscope, votre échographe, un robot type Da Vinci, et bien d'autres sources, pour travailler de manière confortable et ergonomique, sans avoir à tourner la tête pour voir un écran mural ou suspendu. L'écran se trouve en permanence devant vos yeux.

La transmission du signal sans fil ainsi que le confort des lunettes permet de les garder pendant toute la durée de l'opération.

L'affichage multi-images est disponible, il est possible de passer d'une image à l'autre ou d'un affichage avec incrustation par simple mouvement de la main ou du bras !

Demandez un essai gratuit !

Documentation technique du produit



[SCOPEYE NEW BAND_Catalog_ENG_v0.4.pdf](#)



[Multi Processor_ENG_Catalog_v0.6.pdf](#)



| Chariot de chirurgie immersive **Caméra mobile per-opérateur**



Chariot de chirurgie immersive : une caméra HD ou UHD mobile pour filmer le champ opératoire

Chariot mobile dédié au bloc opératoire permettant de filmer le champ opératoire sans gêne autour de la table. Avec un long bras de déport et une poignée stérile, il permet au chirurgien de positionner la caméra de manière idéale, indépendamment des scialytiques. La caméra est motorisée, télécommandée, et offre une qualité d'image avec des détails incomparables.



Caméra HD ou UHD à rotation et zoom motorisés.
Télécommande sans fil.
Ecran tactile de visualisation 27" HD ou UHD, avec logiciel d'enregistrement, de streaming, de visioconférence.
Accès distant facile via internet pour la visioconférence et la récupération des images et vidéos à postériori.
Interface avec le SIH et le dossier patient.
Compatible avec un système de vidéo-management existant.
Compatible avec des scialytiques existants.

[Documentation technique du produit](#)



Bras plafonniers à hauteur fixe LISSA classic



Bras LISSA : mobilité électromagnétique et polyvalence extrême

Les bras LISSA supportent jusqu'à 1000 kg de charge.
Le déport des bras va jusqu'à 2,6m.
Le mouvement de rotation des bras est très fluide, le freinage électromagnétique assurant une immobilisation parfaite en position fixe.
Les prises sont affleurantes, sans enjoliveur ni aucune partie amovible.
Il n'y a aucun evis apparente, les surfaces sont lisses, arrondies et faciles à nettoyer.

Frein électromagnétique :

- Aucune maintenance
- Pas besoin d'installation d'air
- Sécurité même en cas de rupture de courant, mouvement possible du bras
- Sécurité et confort pour le personnel
- Facilité et confort d'utilisation, terminal horizontal ou vertical
- Rotation extrême
- 340° à toutes les rotations - Réglage des butées en continu (tous les angles sont accessibles)



Documentation technique du produit



[Fiches techniques bras de distribution System Med 2022.pdf](#)



Bras plafonniers à hauteur variable LISSA lift



Bras plafonniers LISSA à hauteur variable manuelle ou électrique

Permet d'embarquer une charge de 250kg facilement.
Réglage en hauteur d'une seule main sans efforts, pour avoir les prises toujours à portée de main sans encombrer inutilement votre espace de travail.
Assure la distribution parfaite au-dessus du respirateur pour l'anesthésiste, ou de la table à instruments pour le chirurgien.



Réglage manuel jusqu'à 180kg.
Réglage électrique jusqu'à 250kg.
Possibilité de tubes verticaux avec tablettes et sous le terminal.
Disponible en version terminal horizontal ou vertical.
La vitesse de montée/descente est rapide.
Le mouvement est à démarrage lent.
Le bras est totalement silencieux.
Les freins électromagnétiques vous assistent dans les rotations des poutres horizontales.

Documentation technique du produit



[Fiches techniques bras de distribution System Med_2022.pdf](#)



| Bras plafonniers doubles LISSA duo



Les bras LISSA classic, heavy et lift sont combinables pour former des combinaisons Duo de deux bras

Ergonomie optimale et toutes les prises et accessoires là où vous en avez besoin.
Soin du patient facilité.

Mobilité assurée.



Documentation technique du produit



[Fiches techniques bras de distribution System Med_2022.pdf](#)



| Boitier de distribution LISSA vertical



Les boitiers de distribution LISSA verticaux sont modulables et ergonomiques. Disponibles en plusieurs tailles, formes et couleurs, ils sont parfaits pour les salles d'opérations, les soins intensifs et les salles d'endoscopie.

Le Terminal de distribution vertical existe en plusieurs formes :

- Triangulaire T (3 faces 282x227mm)
- Rectangulaire P (4 faces 300x216mm)
- Carrée K (4 faces 300x300mm)
- Trapèze TR (6 faces 408x270mm)
- Hexagonale H (6 faces 496x270mm).

Il existe en longueurs 600mm, 800mm, 1000mm et 1200mm.

Chacune des formes permet une très grande modularité d'accessorisation.



Des terminaux de 600mm, 800mm, 1000mm ou 1200mm de haut permettent d'assurer la longueur souhaitée du terminal.

Fixation au choix de une ou plusieurs étagères, tiroirs, et embarquement d'un respirateur ou un d'un chariot endoscopique avec toutes les interfaces possibles.

Les tablettes peuvent se régler de manière continue et le design rend l'ensemble facile à nettoyer. Elles se fixent soit sur des rails verticaux, soit sur une extraction intérieure, soit sur les tubes.

Une gamme d'accessoires porte moniteurs, porte écrans et porte perfusions rend le terminal très polyvalent.

Documentation technique du produit



[Fiches techniques bras de distribution System Med 2022.pdf](#)



| Boitier de distribution LISSA horizontal



Les boitiers de distribution LISSA horizontaux sont modulables et ergonomiques. Disponibles en plusieurs tailles, formes et couleurs, ils sont parfaits pour les salles d'opérations

Le Terminal de distribution horizontal existe en plusieurs formes :

- Rectangulaire P (4 faces 300x216mm)
- Carrée K (4 faces 300x300mm)
- Trapèze TR (6 faces 408x270mm)

Chacune des formes permet une très grande modularité d'accessoirisation.

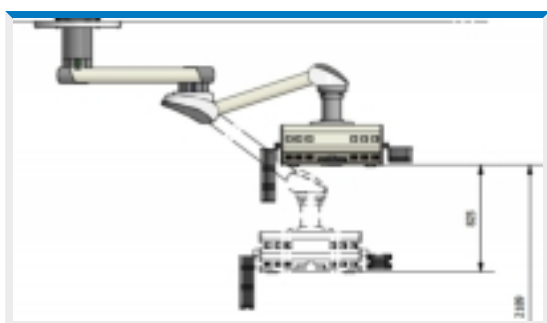

Les poignées permettent de positionner le boitier de distribution de manière facile.
Des rails latéraux assurent l'accroche d'accessoires courants.
Des tubes verticaux permettent de positionner des tablettes et des bras de support latéraux.

Documentation technique du produit



[Fiches techniques bras de distribution System Med_2022.pdf](#)



| Poutres de distribution plafonnières CARO care



Poutres de distribution CARO Care :
facilitez-vous l'ergonomie en soins intensifs et
réanimation

Poutre de distribution modulable avec chariots embarqués suspendus et
coulissants

Pour bloc opératoire, réanimation, soins intensifs et continus



Documentation technique du produit

 [Fiches techniques poutres de réa System Med 2022.pdf](#)



| Colonne fixe suspendue LUNA compact



Colonne fixe suspendue LUNA compact

Facilité de travail dans la salle de réveil.
Une colonne suspendue fixe pour SSPI adaptable en versions simple ou double postes.



De nombreux accessoires et personnalisations possible.
Plusieurs formes de boitiers de distribution en fonction des besoins.

Documentation technique du produit



[Fiches techniques bras de distribution System Med_2022.pdf](#)



| Colonne fixe au sol VEGA care



La colonne fixe VEGA care est fixée au sol, cela facilite la pose et réduit les coûts tout en conservant la même ergonomie, la même modularité et la même facilité de nettoyage

Facilité de travail dans la salle de réveil.
Une colonne suspendue fixe pour SSPI adaptable en versions simple ou double postes.
Montage facile en rénovation grâce à la fixation au sol.
Libère de l'espace dans le plénum pour les gaines de ventilation.
Les fluides médicaux et câbles électriques arrivent toujours du plafond.



De nombreux accessoires et personnalisations possible.
Plusieurs formes de boîtiers de distribution en fonction des besoins.

Documentation technique du produit



[Fiches techniques bras de distribution System Med_2022.pdf](#)



| Table d'imagerie mobile à plateau carbone flottant pour salles hybrides Medifa 8000 HYBRID - translation électrique et manuelle



La nouvelle table à plateau carbone Medifa 8000 HYBRID : une table mobile à plateau carbone flottant manuel et électrique, pour transformer n'importe quelle salle d'opération en salle hybride.

Flexibilité et efficacité

- Pratiquement chaque salle d'opération peut être utilisée comme salle d'opération multidisciplinaire
- Les faibles coûts d'acquisition, d'entretien et de maintenance augmentent le retour sur investissement

Sécurité et ergonomie

- Image de haute qualité et peu d'artefacts pendant la radioscopie grâce au plateau de table en carbone radiotransparent avec rails normalisés en carbone intégrés
- Sécurité des patients et des utilisateurs élevée grâce à la faible dose de rayonnement nécessaire

Plateau carbone flottant : mouvements libres dans toutes les directions

- Meilleur contrôle du déroulement de l'opération grâce à l'utilisation libre par l'opérateur (vitesse et direction)
- Imagerie de qualité optimale avec une dose rayonnement inférieure



Documentation technique du produit



[medifa_8000_hybrid_fr.pdf](#)



| Table d'opération mobile à déplacement motorisé Medifa 7000



Table d'opération Medifa 7000 : la toute dernière génération de table polyvalente à déplacement motorisé

- motorisation avec régulation de vitesse et poignée de conduite
- télécommande sans fil ergonomique et évolutive
- châssis inox avec accès pour les pieds du chirurgien
- large gamme d'accessoires



- Conception pour patients pesant jusqu'à 544 kg
- Peu de maintenance grâce à la nouvelle génération de moteurs électromécaniques (pas d'hydraulique)
- Prévention optimale des escarres grâce à des matelas de 80 mm à mémoire de forme
- Cadrage énorme pour l'utilisation optimale d'un amplificateur de brillance
- Translation longitudinale du plateau jusqu'à 400 mm
- Hauteur basse pour un travail confortable du chirurgien en position assise et pour procédures endoscopiques
- Réglage de sécurité optionnel pour les fonctions basiques en cas d'une panne électrique
- Poignées pour conduire la table en utilisant la 5ième roue motorisée, incluant régulation de la vitesse intégrée
- Vérins stabilisateur intégrés aux roues assurant une stabilisation forte de la table

Documentation technique du produit



6-12-18-15h43-BrochureSystemMed-medifa-7000.pdf



Table d'opération mobile à déplacement non motorisé **Medifa 6000**



Table d'opération Medifa 6000 : une table polyvalente et performante pour un coût maîtrisé

- capacité de charge jusqu'à 454 kg - 10 fonctionnalités électriques
- grandes plages de réglage



- Modèle haute qualité en acier inoxydable poli
- Possibilités optimales de nettoyage et de désinfection
- Simplicité de fonctionnement et d'entretien
- Batteries et chargeur intégrés
- Télécommande avec écran couleur
- Commande manuelle additionnelle offrant un réglage des fonctions électro-hydrauliques à tout moment
- Excellente maniabilité grâce à la 5ème roue centrale
- Idéale pour les applications d'imagerie et pour l'utilisation d'amplificateur de brillance
- Vaste gamme d'accessoires pour toutes les spécialités
- Différents matelas et configurations
- Vérins stabilisateur offrant une stabilité optimale de la table en option

Documentation technique du produit



[6-12-18-15h44-BrochureSystemMed-medifa-6000.pdf](#)



| Table d'opération mobile ambulatoire Medifa 5000



Table d'opération ambulatoire Medifa 5000 :
une table mobile, légère, robuste et
universelle pour la chirurgie ambulatoire

- deux châssis pour applications hautes ou basses
- deux types de plateaux
- versions manuelles, hydrauliques ou électrohydrauliques
- override manuel de toutes les fonctions
- large gamme d'accessoires



- Rapport prix/performance unique
- Simplicité de fonctionnement et d'entretien
- Capacité de charge jusqu'à 250 kg
- Trois positions mémorisables
- Batteries et chargeur intégrés
- Télécommande avec écran couleur

Documentation technique du produit



6-12-18-15h45-BrochureSystemMed-medifa-5000.pdf



Robot porte-endoscope motorisé HIWIN MTG-H100



Le bras porte - endoscope robotisé MTG-H100 est la solution pour la chirurgie endoscopique.

Image stable
Réduit la taille de l'incision
Contrôle intuitif
Chirurgie sûre et stérile



Assistant chirurgical fiable

L'utilisation du Support Endoscope Robotisé pendant l'intervention élimine les risques liés à la fatigue et les incompréhensions entre le chirurgien et ses assistants.

Images stables

Avec le Support endoscope robotisé, des images stables et claires sont obtenues afin d'aider le chirurgien à opérer avec précision et confiance.

Améliore l'efficacité chirurgicale

Moins de nettoyage de la lentille et des images stables contribue à améliorer l'efficacité de la chirurgie.

Réduire la taille de l'incision

Le mécanisme RCM permet le mouvement de l'endoscope à l'intérieur d'une zone déterminée fixe, diminuant ainsi la taille de la plaie en empêchant d'exercer une force trop importante lors de l'incision.

Sécurité assurée

Le support contrôle précisément l'endoscope et offre une image stabilisée qui permet un travail sans fatigue pour le personnel médical, assurant la sécurité du patient.

Compatibilité avec les procédures opératoires et avec l'environnement

Le support endoscope robotisé peut être intégré à toute procédure et équipement chirurgical existants afin de réduire les coûts d'adaptation.

Documentation technique du produit



Brochure porte-endoscope robotisé Hiwin MTG-H100 System Med.pdf



Parc Urbain Est
105, rue Alexandre Dumas
69120 Vaulx-en-Velin
Tél. : 04 78 89 71 43
Fax 04 78 89 65 40
www.system-med.fr
info@system-med.fr